

# D-Thread



## Gewindefräshalter mit Wendepplatten für große Auskraglängen

- Erhöhte Produktivität durch Mehrzahn-Plattensitz des Halters.
- Teilprofilplatten erhältlich als Standard oder U-Type für eine Vielzahl von Steigungen.
- Platten mit 3 Schneidkanten reduzieren die Werkzeugkosten.
- Geringer Schnittdruck aufgrund des Einzahnprinzips.
- Haltergeometrie erlaubt einen langen Überhang, mit Innenkühlung.
- Gleicher Halter und Platten für Innen- und Außengewinde.

### Inhalt:

### Seite:

Standard Halter und Platten  
U-Typ Halter und Platten

158  
159-160

## D-Thread Gewindefräshalter mit Wendepplatten für große Auskraglängen

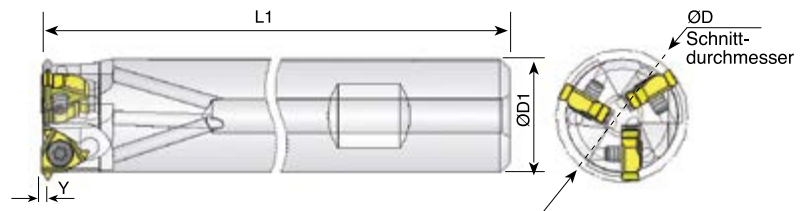

Bestellcode	Plattengröße		Y	D	D1	L1	Anzahl Platten	Spannschraube	Torx Schlüssel
	L	I.C.							
<b>SR0023Q11</b>	11	1/4	1	23.5	20	190	3	SE11	K11

### Teilprofil 60° Größe 11

Bestellcode		Steigung	
		mm	Gänge/Zoll
<b>11 60D</b>	<b>Innen</b>	1.0 - 2.0	24 - 12
	<b>EX.</b>	0.75 - 1.5	32 - 14

### Teilprofil 55° Größe 11

Bestellcode		Steigung	
		mm	Gänge/Zoll
<b>11 55D</b>	<b>Innen/EX.</b>	24 - 14	

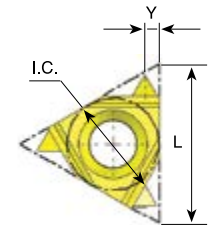

Beschichtung: BMA

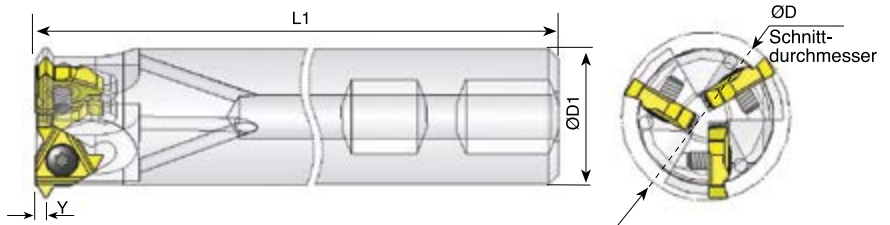

Bestellcode	Plattengröße		Y	D	D1	L1	Anzahl Platten	Spannschraube	Torx Schlüssel
	L	I.C.							
<b>SR0031R16</b>	16	3/8	1.8	31	25	225	3	SE16	K16

### Teilprofil 60° Größe 16

Bestellcode		Steigung	
		mm	Gänge/Zoll
<b>16 60D</b>	<b>Innen</b>	2.5 - 3.5	10 - 7
	<b>EX.</b>	2.0 - 3.0	12 - 8

### Teilprofil 55° Größe 16

Bestellcode		Steigung	
		mm	Gänge/Zoll
<b>16 55D</b>	<b>Innen/EX.</b>	12 - 8	

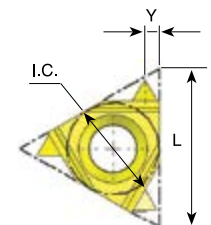

Beschichtung: BMA

## D-Thread Gewindefräshalter mit Wendepplatten für große Auskraglängen

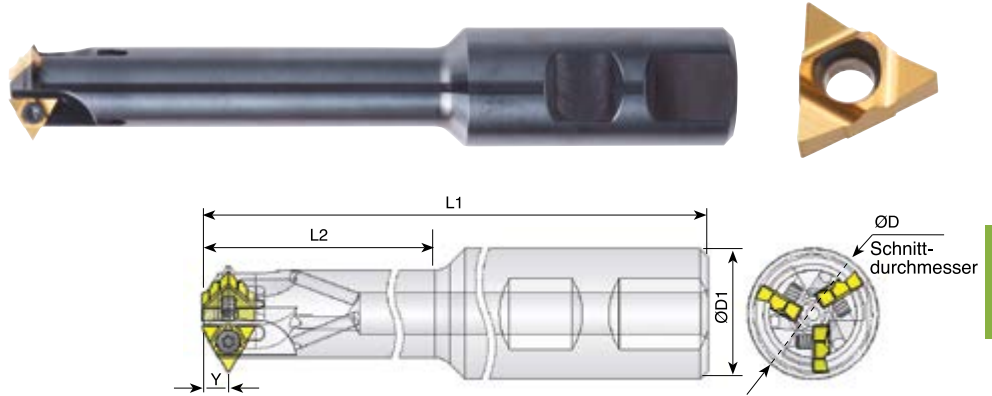

Bestellcode	Plattengröße		Y	D	D1	L1	L2	Anzahl Platten	Spannschraube	Torx Schlüssel
	L	I.C.								
<b>SR0023M11U</b>	11U	1/4U	5	23	25	150	88	3	SE11	K11

### Teilprofil 60° Größe 11U

Bestellcode		Steigung	
		mm	Gänge/Zoll
<b>11U 60D</b>	<b>Innen</b>	2.5 - 4.0	10 - 6
	<b>EX.</b>	2.0 - 3.0	12 - 8
<b>11U 60D-18-12</b>	<b>Innen</b>	1.5 - 2.0	18 - 12
	<b>EX.</b>	1.25 - 1.75	20 - 14

Beschichtung: BMA

### Teilprofil 55° Größe 11U

Bestellcode		Steigung
<b>11U 55D</b>	<b>Innen/EX.</b>	12 - 7

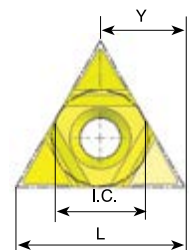

## D-Thread Gewindefräshalter mit Wendepplatten für große Auskraglängen

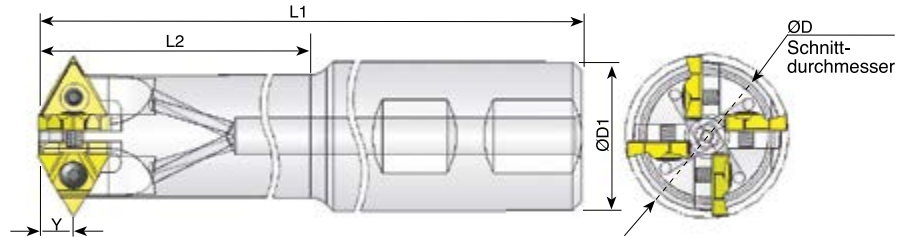

Bestellcode	Plattengröße		Y	D	D1	L1	L2	Anzahl Platten	Spannschraube	Torx Schlüssel
	L	I.C								
<b>SR0035R16U</b>	16U	3/8U	7.6	35.5	32	220	155	4	SE16	K16



Bestellcode	Plattengröße		Y	D	D1	D2	L	Anzahl Platten	Spannschraube	Torx Schlüssel
	L	I.C								
<b>SR0043B16U-5</b>	16U	3/8U	7.6	43.4	16	35.3	38.1	5	SE16	K16

### Teilprofil 60° Größe 16U

Bestellcode		Steigung	
		mm	Gänge/Zoll
<b>16U 60D</b>	<b>Innen</b>	4.0 - 6.0	6 - 4
	<b>EX.</b>	3.0 - 5.0	8 - 5
<b>16U 60D-16-8</b>	<b>Innen</b>	1.5 - 3.0	16 - 8
	<b>EX.</b>	1.5 - 2.5	18 - 10

### Teilprofil 55° Größe 16U

Bestellcode		Steigung
<b>16U 55D</b>	<b>Innen/EX.</b>	6 - 4.5

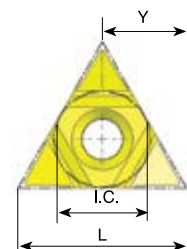

Beschichtung: BMA